

VT-3456

**PORTABLE CD/MP3 PLAYER with
RADIO CASSETTE RECORDER**

**МАГНИТОЛА
С CD/MP3 ПРОИГРЫВАТЕЛЕМ**

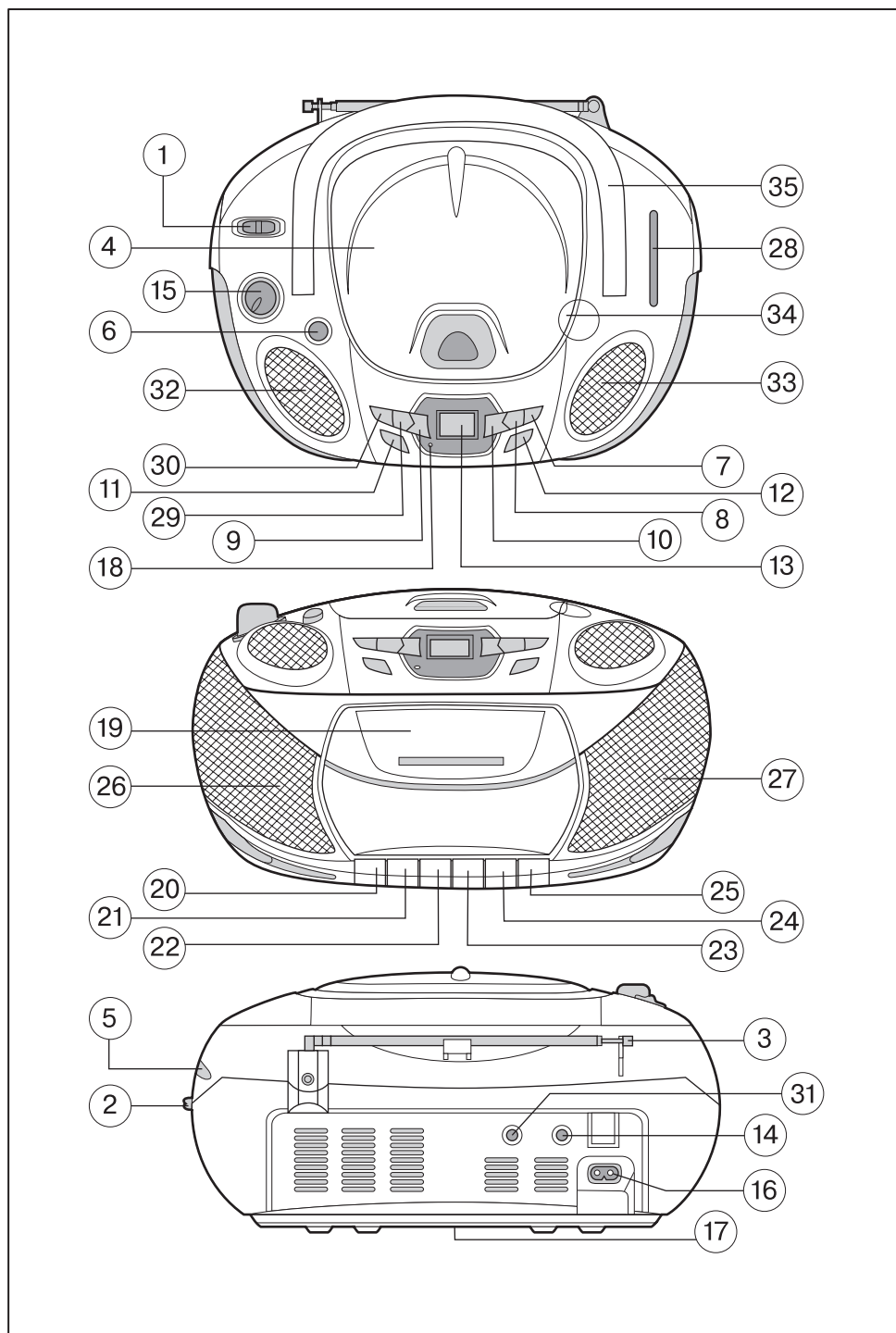

Инструкция по эксплуатации

| | |
|---------------------------------------|-----------|
| GB Manual instruction | 3 |
| RUS Инструкция по эксплуатации | 8 |
| UA Інструкція з експлуатації | 14 |
| KZ | 20 |
| UZ | 24 |



ENGLISH**ATTENTION:**

IN ORDER TO PREVENT FIRE OR ELECTRIC SHOCK, DO NOT EXPOSE THIS DEVICE TO RAIN OR MOISTURE. DO NOT REMOVE THE HOUSING LID. THERE ARE NO USER SERVICEABLE PARTS INSIDE. SERVICE SHOULD BE CONDUCTED BY QUALIFIED PERSONNEL ONLY.

| | | |
|--|---|--|
|  | ATTENTION RISK OF ELECTRIC SHOCK DO NOT OPEN |  |
| ATTENTION: VENTILATION | | |
| DO NOT BLOCK THE NORMAL VENTILATION OF THIS DEVICE | | |
| ATTENTION: MOISTURE | | |
| DO NOT ALLOW WATER OR MOISTURE TO COME INTO CONTACT WITH THIS DEVICE. DO NOT PLACE ITEMS CONTAINING WATER ONTO THE DEVICE. | | |

The apparatus shall not be exposed to dripping or splashing. No object filled with liquid, such as vase, shall be placed on the apparatus.

Where the mains plug or an appliance coupler is used as the disconnect device, the disconnect device shall remain operable.

DEVICE DESCRIPTION (see page 3)

- | | |
|---|--|
| <ol style="list-style-type: none"> 1. Mode selector - cd/tape off/radio 2. Frequency band selector 3. FM antenna 4. Lid to CD compartment 5. Radio tuning knob 6. Bass Boost System (dbbs) 7. Skip forward 8. Skip back 9. Programmed CD playback button 10. CD mode selection button 11. CD stop button 12. CD Play/Pause button 13. LCD display 14. Stereo headphones jack 15. Volume level knob 16. AC power cord jack 17. Battery compartment 18. FM stereo LED indicator | <ol style="list-style-type: none"> 19. Cassette deck 20. Cassette record button 21. Cassette play button 22. Cassette rewind button 23. Cassette fast-forward button 24. Cassette stop/eject button 25. Cassette pause button 26. Left speaker 27. Right speaker 28. Radio tuner scale 29. Folder up selection button 30. Folder down selection button 31. Microphone jack 32. Left tweeter 33. Right tweeter 34. Indent for opening the CD lid 35. Carrying handle |
|---|--|

ENGLISH

LCD DISPLAY

1. Playback mode
2. Programming mode
3. Folder
4. MP3 disc
5. Information about current song
6. Folder/track number
7. Random playback mode
8. Repeat playback of all tracks mode
9. Repeat playback of one song mode

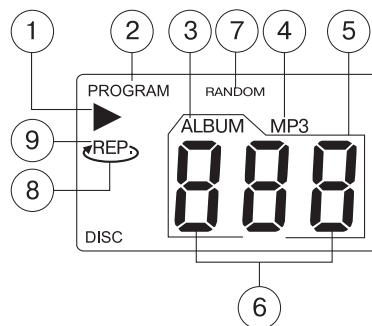

OPERATING ON AC POWER

Before connecting the device to an electrical outlet, make sure that the voltage indicated on the device matches that of the local electrical supply. Connect one end of the power cord to the power jack on the device and the other end to the power outlet.

OPERATING ON BATTERIES

Completely disconnect the power cord from the electrical outlet and the AC power jack on the device. Open the battery compartment and insert 8 "C" or "UM-2" batteries (not included), making sure to follow the polarity indications.

USING THE RADIO

Set the MODE SELECTOR to the "RADIO" position. Set the BAND SELECTOR to the desired band. Use the RADIO TUNING KNOB to tune to the desired radio station. Adjust the volume to the desired level using the VOLUME CONTROL KNOB. To turn off the radio, move the MODE SELECTOR to the "TAPE OFF" position.

FM STEREO INDICATOR

When tuned to a radio station that is broadcasting in FM stereo mode, the LED FM STEREO INDICATOR will light. In some areas, FM stereo signals can be weak and background noise may be heard. In this case, switch the BAND SELECTOR to the "FM" position.

ANTENNAS

For the best FM reception, completely extend the FM ANTENNA. The device has a built-in antenna in order to receive AM signals. Turn the device left or right in order to achieve the best signal reception.

BASS BOOST SYSTEM

In order to amplify bass signals at all volume levels, set the BASS BOOST SYSTEM button to the "ON" position.

STEREO HEADPHONES JACK

For individual listening, connect stereo headphones to the STEREO HEADPHONES JACK and adjust the volume using the VOLUME CONTROL KNOB. The device's speakers automatically turn off when headphones are connected.

MICROPHONE JACK (3.5 MM)

Connect the microphone (not included) to the MICROPHONE JACK in order to record with the microphone.

USING THE CASSETTE DECK

Playing back cassettes

Press the CASSETTE STOP/EJECT BUTTON in order to open the cassette deck. Insert a cassette into the CASSETTE DECK and close it. Set the MODE SELECTOR to TAPE. Press the CASSETTE PLAY button. Use the VOLUME CONTROL KNOB to adjust the volume level. Press the CASSETTE STOP/EJECT BUTTON to end playback.

Fast-forward and rewind

You can fast-forward or rewind the cassette by pressing the CASSETTE FAST-FORWARD BUTTON or CASSETTE REWIND BUTTON.

Pause function

During playback or recording, you can temporarily stop the cassette by pressing the PAUSE BUTTON. Press the button again in order to continue playback or recording.

Auto-stop system

If the tape runs out during playback or recording, the device's cassette-drive mechanism automatically turns off.

ENGLISH

Attention!

In order to prevent damage to the cassette-drive mechanism, always press the CASSETTE STOP/EJECT BUTTON before pressing other buttons on the cassette recorder.

Recording from the radio

1. Tune the radio to the desired radio station as outlined in the section entitled USING THE RADIO.
2. Place an empty cassette into the CASSETTE DECK.
3. Press the PAUSE BUTTON.
4. Press the RECORD BUTTON and the PLAY BUTTON will also activate automatically. The built-in ALC system automatically adjusts the recording level in order to achieve the best results. Press the PAUSE BUTTON to start recording.
5. Press the PAUSE BUTTON to temporarily stop recording. Press the PAUSE BUTTON again in order to continue.
6. Press the CASSETTE STOP/EJECT button to completely stop the recording process.
7. When the tape ends, the recording process stops automatically.

USING CD AND MP3 DISCS PLAYING COMPACT DISCS

1. Open the CD compartment lid. Insert a CD disc and close the CD COMPARTMENT LID. Set the MODE SELECTOR to the "CD" position.
Note: Make sure that the CD COMPARTMENT LID is closed securely.
2. When a CD disc had been inserted and the CD COMPARTMENT LID has been closed, the number of tracks on the disc will be displayed on the LCD DISPLAY and the unit will be in idle mode.
3. If no disc is inserted into the CD compartment, the LCD display will show the word "NO".
4. If the CD COMPARTMENT LID is not closed, the LCD DISPLAY will show the symbols " _ _ _ ".
Note: If the unit skips during playback, try lowering the volume level. Do not open the CD COMPARTMENT LID during CD disc playback.

Playback mode

1. In idle mode, upon pressing the CD PLAY/PAUSE BUTTON, playback of the first track will begin. The play symbol, " ▶ ", will appear on the LCD DISPLAY along with information regarding the track currently being played.
2. Press the CD PLAY/PAUSE BUTTON to pause playback. The playback symbol, " ▶ ", on the LCD DISPLAY will blink.
3. In order to resume playback, press the CD

PLAY/PAUSE BUTTON again. Playback will begin from the point where it stopped.

4. To end playback of the CD disc, press the CD STOP BUTTON. The LCD DISPLAY will again show the total number of tracks on the disc.
5. To turn off the device, switch the MODE SELECTOR to the "TAPE (OFF)" position.

Repeat playback mode

CD-disc:

Press the Mode button once - Repeat 1
Press the Mode button twice - Repeat All

MP3-disc:

Press the Mode button once - Repeat 1
Press the Mode button twice - Repeat Folder
Press the Mode button three times - Repeat All

Canceling repeat functions:

Press the CD mode selector button until the "REP" symbol disappears from the LCD display

Random playback mode

This function allows you to playback tracks in random order.

1. In idle mode press the CD mode selector button three times for CD-disc/four times for MP3-disc; the "RANDOM" symbol will appear on the LCD display. Press CD play/pause button to begin playback
2. To cancel the random track playback mode, press the CD MODE SELECTOR BUTTON until the "RANDOM" symbol disappears from the LCD DISPLAY.

Skipping and searching

1. Press the FORWARD SKIP/SEARCH or REVERSE SKIP/SEARCH buttons during playback or in pause mode to skip to the next track or return to the beginning of the current track.
2. Press and hold the FORWARD SKIP/SEARCH or REVERSE SKIP/SEARCH buttons during playback in order to search the track by musical fragments with high-speed playback at a low volume level.

Programmed CD playback mode

1. Press the PROGRAMMING BUTTON in idle mode. The programming mode symbol, "PROGRAM", will blink on the LCD DISPLAY along with the programmed track number beginning with the first, "P 01". Press the FORWARD SKIP/SEARCH OR REVERSE SKIP/SEARCH

ENGLISH

buttons to choose the desired track; the LCD DISPLAY will show the track number from the chosen album. Press the PROGRAMMING BUTTON to save the chosen track into memory.

2. Repeat the above-described procedure to choose and save additional tracks. Up to 20 tracks may be programmed into memory. After 20 tracks have been saved into memory, the LCD DISPLAY will show the blinking "PROGRAM_ _" symbol.
3. Press the CD PLAY/PAUSE BUTTON to begin playback; the LCD DISPLAY will show the "▶" symbol, the "PROGRAM" symbol and the current track number.
4. Press the PROGRAMMING BUTTON in idle mode in order to verify the contents of the program. The LCD DISPLAY will show the blinking "P 01" symbol. Press the FORWARD SKIP/SEARCH BUTTON or REVERSE SKIP/SEARCH BUTTON to view the saved track number. Upon pressing the PROGRAMMING BUTTON again, the LCD DISPLAY will show the blinking "P 02" symbol. Repeat these steps to verify all of the tracks saved in memory.
5. To erase the memory: In idle mode, press the CD STOP BUTTON twice or open the CD COMPARTMENT LID while in idle mode. The "PROGRAM" symbol will disappear from the screen.

Programmed MP3 playback mode

6. Press the PROGRAMMING BUTTON in idle mode. The programming mode symbol, "PROGRAM", will blink on the LCD DISPLAY along with the programmed track number beginning with the first, "P 01". Press the FOLDER UP BUTTON or FOLDER DOWN BUTTON to choose the desired folder and then press the FORWARD SKIP/SEARCH OR REVERSE SKIP/SEARCH buttons to choose the desired track; the LCD DISPLAY will show the track number from the chosen album. Press the PROGRAMMING BUTTON to save the chosen track into memory.
7. Repeat the above-described procedure to choose and save additional tracks. Up to 20 tracks may be programmed into memory. After 20 tracks have been saved into memory, the LCD DISPLAY will show the blinking "PROGRAM" symbol.
8. Press the CD PLAY/PAUSE BUTTON to begin playback; the LCD DISPLAY will show the "▶" symbol, the "PROGRAM_" symbol and the current track number.

For example: Folder #3, Track #2

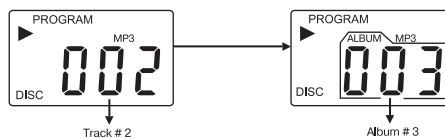

Press the FOLDER UP BUTTON to view the current folder number.

9. To erase the memory: In idle mode, press the CD STOP BUTTON twice or open the CD COMPARTMENT LID while in idle mode. The "PROGRAM" symbol will disappear from the screen.

Recording from the CD/MP3 player

1. Switch the MODE SELECTOR to the "CD" position.
2. Insert a disc, label side up, into the CD compartment.
3. Insert a blank cassette into the cassette deck and press the PAUSE BUTTON on the cassette player.
4. Press the RECORD BUTTON and the PLAY BUTTON at the same time to prepare for the recording process.

The built in ALC system automatically adjusts the recording level for high quality recordings.

5. Turn on the CD, choose the desired track as described in the section entitled "CD/MP3 playback." Press the PAUSE BUTTON on the cassette player to begin recording.
6. To pause the recording, press the PAUSE BUTTON. To continue recording, press the PAUSE BUTTON again.
7. To completely stop recording, press the STOP/EJECT BUTTON on the cassette player. After that, press the STOP BUTTON on the CD player to stop playback of the CD disc.

CARE AND SERVICE

Caring for compact discs

1. Handle discs carefully. Hold discs by their edges only. Never touch the working surfaces of discs.
2. Do not attach pieces of tape, stickers, etc. to the label side of the disc.
3. Wipe the discs periodically with a soft (non-downy), dry cloth. Never use aerosols or anti-static cleaners to clean discs. If needed, buy special compact disc cleaning solution.

ENGLISH

- If you notice pauses or skips during playback, it's possible that the disc is dirty or damaged (scratched). Wipe the disc from the center to the outside edge. Never wipe discs in a circular motion.
- Store your discs in their cases after each use in order to prevent damage.
- Do not expose discs to direct sunlight, high temperatures or humidity for long periods of time. Disc can deform when exposed to high temperatures for long periods of time.
- Do not attach stickers and do not write on the surfaces of compact discs. Sharp writing instruments and ink can damage disc surfaces.

Cleaning the device

- In order to prevent fire and electric shock, disconnect the system from AC power.
- Wipe the outer surfaces with a soft cloth. Be careful when cleaning plastic details.
- Wipe the front panel of the system with soft cloth dipped in a soapy solution.
- The magnetic and erase heads, pressure rollers and tone roller spindle should be periodically cleaned to ensure the high sound quality. Clean them after every 100 hours of cassette deck use or as soon as you notice a change in playback quality. Use a cotton swab dipped in isopropyl alcohol or a special magnetic head cleaning solution for cleaning, after which, wipe the details until they are completely dry using another cotton swab.

Note: Do not allow metal objects to come into contact with the magnetic heads and do not use them for cleaning. Make sure that materials being used for cleaning do not fall into the magnetic tape drive mechanism.

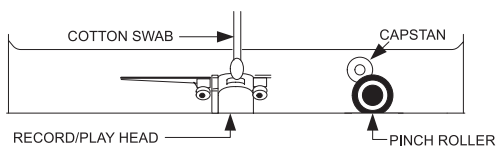

TECHNICAL CHARACTERISTICS

| | |
|--------------------|--|
| Frequency bands | FM 64 - 108 MHz AM 540 - 1600 kHz |
| Power requirements | AC: 230V, ~ 50Hz DC: 12V (UM 2 x 8) |

The manufacturer reserves the right to change the characteristics of the device without prior warning.

Service life of the unit is not less than 5 years

GUARANTEE

Details regarding guarantee conditions can be obtained from the dealer from whom the appliance was purchased. The bill of sale or receipt must be produced when making any claim under the terms of this guarantee.



This product conforms to the EMC-Requirements as laid down by the Council Directive 89/336/EEC and to the Low Voltage Regulation (73/23 EEC)

РУССКИЙ

ВНИМАНИЕ!

ВО ИЗБЕЖАНИЕ ПОЖАРА ИЛИ УДАРА ЭЛЕКТРИЧЕСКИМ ТОКОМ НЕ ПОДВЕРГАЙТЕ УСТРОЙСТВО ВОЗДЕЙСТВИЮ ДОЖДЯ ИЛИ ВЛАГИ. НЕ СНИМАЙТЕ КРЫШКУ КОРПУСА. ВНУТРИ НЕТ ЧАСТЕЙ, ТРЕБУЮЩИХ ВНИМАНИЯ ПОЛЬЗОВАТЕЛЯ. ПОЛЬЗУЙТЕСЬ УСЛУГАМИ ТОЛЬКО КВАЛИФИЦИРОВАННОГО ПЕРСОНАЛА.

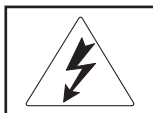

ВНИМАНИЕ!

РИСК УДАРА ЭЛЕКТРИЧЕСКИМ ТОКОМ. НЕ ОТКРЫВАТЬ.



ВНИМАНИЕ! ВЕНТИЛЯЦИЯ

НЕ ПРЕПЯТСТВУЙТЕ НОРМАЛЬНОЙ ВЕНТИЛЯЦИИ УСТРОЙСТВА.

ВНИМАНИЕ! ВЛАГА

НЕ ДОПУСКАЙТЕ ПОПАДАНИЯ ВОДЫ ИЛИ ВЛАГИ. НЕ СТАВЬТЕ НА КОРПУС УСТРОЙСТВА ПРЕДМЕТЫ, НАПОЛНЕННЫЕ ВОДОЙ.

Избегайте попадания на прибор капель или брызг. Не помещайте сосуды с водой (например, вазы) на прибор.

В случае, если сетевой шнур подключен к сети, а приборный штекер не подключен к устройству, последний должен быть в исправном состоянии

ОПИСАНИЕ УСТРОЙСТВА (см. стр.3)

- | | |
|---|---|
| 1. Переключатель режимов CD/TAPE OFF/RADIO | 18. Светодиодный индикатор FM-стерео |
| 2. Переключатель диапазонов | 19. Кассетная дека |
| 3. FM-антенна | 20. Кнопка записи кассеты |
| 4. Крышка отсека CD | 21. Кнопка воспроизведения кассеты |
| 5. Ручка настройки радио | 22. Кнопка перемотки кассеты назад |
| 6. Кнопка усиления басов (DBBS) | 23. Кнопка перемотки кассеты вперед |
| 7. Переход вперед/поиск по треку вперед | 24. Кнопка остановки/извлечения кассеты |
| 8. Переход назад/поиск по треку назад | 25. Кнопка паузы кассеты |
| 9. Кнопка программирования воспроизведения CD | 26. Левый динамик |
| 10. Кнопка выбора режима CD | 27. Правый динамик |
| 11. Кнопка остановки CD | 28. Шкала настройки радио |
| 12. Воспроизведение CD/пауза | 29. Кнопка выбора папки вверх |
| 13. ЖК-дисплей | 30. Кнопка выбора папки вниз |
| 14. Гнездо для подключения стереонаушников | 31. Гнездо для микрофона |
| 15. Ручка регулировки уровня громкости | 32. Левый динамик ВЧ |
| 16. Разъем для подключения сетевого шнура | 33. Правый динамик ВЧ |
| 17. Отсек для батареек | 34. Углубление для открытия крышки CD |
| | 35. Ручка для переноски |

РУССКИЙ

ЖК-ДИСПЛЕЙ

1. Режим воспроизведения
2. Режим программирования
3. Папка
4. Диск MP3
5. Информация о воспроизведении
6. Номер папки/трека
7. Режим воспроизведения в произвольном порядке
8. Режим повтора воспроизведения всех треков
9. Режим повтора воспроизведения трека

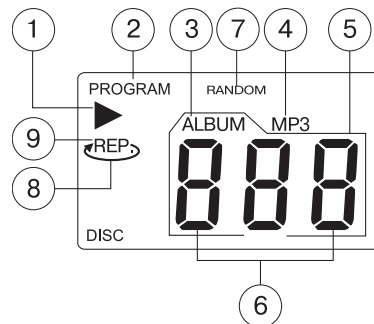

РАБОТА ОТ СЕТИ ПЕРЕМЕННОГО ТОКА

Перед включением устройства убедитесь, что значение напряжения, указанное на корпусе устройства, соответствует напряжению в местной сети. Подключите один конец сетевого шнура к сетевому разъему устройства, а второй - к сетевой розетке.

РАБОТА ОТ БАТАРЕЕК

Полностью отсоедините сетевой шнур от сетевой розетки и сетевого разъема устройства. Откройте отсек для батареек и установите 8 батареек типа "С" или UM-2 (не входят в комплект поставки), соблюдая при этом полярность.

РАБОТА РАДИО

Установите ПЕРЕКЛЮЧАТЕЛЬ РЕЖИМОВ в положение RADIO. Установите ПЕРЕКЛЮЧАТЕЛЬ ДИАПАЗОНОВ на нужный диапазон. Установите РУЧКУ НАСТРОЙКИ РАДИО на нужную радиостанцию. Установите желаемый уровень громкости, вращая РУЧКУ РЕГУЛИРОВКИ ГРОМКОСТИ. Чтобы выключить радио, установите ПЕРЕКЛЮЧАТЕЛЬ РЕЖИМОВ в положение TAPE OFF.

ИНДИКАТОР FM-СТЕРЕО

При настройке на радиостанцию, вещающую в режиме FM-стерео, загорится СВЕТОДИОДНЫЙ ИНДИКАТОР FM-СТЕРЕО. В некоторых местах приема сигнал FM-стерео бывает слабым, из-за чего могут возникнуть фоновые шумы. В этом случае установите ПЕРЕКЛЮЧАТЕЛЬ ДИАПАЗОНОВ в положение FM.

АНТЕННЫ

Для наилучшего приема FM-станций полностью выдвиньте FM-АНТЕННУ.

Для приема в диапазоне AM устройство имеет встроенную антенну; поверните корпус устройства для достижения наилучшего приема.

УСИЛЕНИЕ БАСОВ

Для усиления звучания басов на всех уровнях громкости установите КНОПКУ УСИЛЕНИЯ БАСОВ в положение ON, что позволит усилить звучание низких частот.

ГНЕЗДО ДЛЯ СТЕРЕОНАУШНИКОВ

Для индивидуального прослушивания включите стереонаушники в ГНЕЗДО ДЛЯ СТЕРЕОНАУШНИКОВ и установите громкость с помощью РУЧКИ РЕГУЛИРОВКИ УРОВНЯ ГРОМКОСТИ. При подключении наушников динамики устройства автоматически отключаются.

ГНЕЗДО ДЛЯ МИКРОФОНА (3.5 ММ)

Для записи с микрофона подключите микрофон (не входит в комплект поставки) к ГНЕЗДУ ДЛЯ МИКРОФОНА.

РАБОТА С КАССЕТОЙ

Воспроизведение кассеты

Нажмите КНОПКУ ОСТАНОВКИ/ИЗВЛЕЧЕНИЯ КАССЕТЫ, чтобы открыть кассетную деку. Вставьте кассету в КАССЕТНУЮ ДЕКУ и закройте ее. Установите ПЕРЕКЛЮЧАТЕЛЬ РЕЖИМОВ в положение TAPE. Нажмите кнопку ВОСПРОИЗВЕДЕНИЕ CD/ПАУЗА. С помощью РУЧКИ РЕГУЛИРОВКИ УРОВНЯ ГРОМКОСТИ установите нужный уровень звука. Для остановки кассеты нажмите КНОПКУ ОСТАНОВКИ/ИЗВЛЕЧЕНИЯ КАССЕТЫ.

Быстрая перемотка вперед и назад

Кассету можно быстро перемотать вперед или назад, нажав соответственно КНОПКУ ПЕРЕМОТКИ КАССЕТЫ ВПЕРЕД или КНОПКУ ПЕРЕМОТКИ КАССЕТЫ НАЗАД.

РУССКИЙ

Функция паузы

Во время воспроизведения или записи можно временно остановить кассету, нажав КНОПКУ ПАУЗЫ. Чтобы продолжить воспроизведение или запись, снова нажмите эту кнопку.

Система автоматической остановки

Если во время воспроизведения или записи лента в кассете закончится, механизм магнитофона автоматически выключится.

Внимание!

Во избежание повреждения кассетного механизма или самих кассет всегда нажимайте КНОПКУ ОСТАНОВКИ/ИЗВЛЕЧЕНИЯ КАССЕТЫ между нажатием других кнопок магнитофона.

Запись с радио

1. Настройте радио на нужную радиостанцию, как описано в разделе РАБОТА РАДИО.
2. Вставьте кассету без записи в КАССЕТНУЮ ДЕКУ.
3. Нажмите КНОПКУ ПАУЗЫ.
4. Нажмите КНОПКУ ЗАПИСИ, КНОПКА ВОСПРОИЗВЕДЕНИЯ включится автоматически. Встроенная система ALC осуществит автоматическую настройку уровня для наилучшего качества записи. Нажмите КНОПКУ ПАУЗЫ для начала записи.
5. Чтобы на время остановить запись, нажмите КНОПКУ ПАУЗЫ. Для возобновления записи снова нажмите КНОПКУ ПАУЗЫ.
6. Для полной остановки записи нажмите КНОПКУ ОСТАНОВКИ/ИЗВЛЕЧЕНИЯ КАССЕТЫ.
7. Когда лента в кассете закончится, процедура записи завершится автоматически.

РАБОТА CD/MP3

ВОСПРОИЗВЕДЕНИЕ КОМПАКТ-ДИСКОВ

1. Откройте КРЫШКУ ОТСЕКА CD. Установите CD-диск и закройте КРЫШКУ ОТСЕКА CD. Установите ПЕРЕКЛЮЧАТЕЛЬ РЕЖИМОВ в положение CD.
Примечание: убедитесь, что КРЫШКА ОТСЕКА CD плотно закрыта.
2. Когда CD-диск будет установлен и КРЫШКА ОТСЕКА CD закрыта, на ЖК-ДИСПЛЕЕ отобразится количество треков на диске (устройство будет находиться в режиме остановки).
3. Если диск не установлен в отсек CD, на ЖК-ДИСПЛЕЕ отобразится надпись *NO*.
4. Если КРЫШКА ОТСЕКА CD не закрыта, на

ЖК-ДИСПЛЕЕ отобразится символ " _ _ _ _".

Примечание: в случае сбоя при воспроизведении попробуйте уменьшить уровень громкости.

При воспроизведении компакт-диска не открывайте КРЫШКУ ОТСЕКА CD.

Режим воспроизведения

1. В режиме остановки, при нажатии КНОПКИ ВОСПРОИЗВЕДЕНИЯ CD/ПАУЗЫ начнется воспроизведение первого трека. На ЖК-ДИСПЛЕЕ отобразится символ воспроизведения " ▶ ". ЖК-ДИСПЛЕЙ отобразит информацию о воспроизведении трека.
2. Для паузы воспроизведения однократно нажмите КНОПКУ ВОСПРОИЗВЕДЕНИЯ CD/ПАУЗЫ. На ЖК-ДИСПЛЕЕ замигает значок воспроизведения " ▶ ".
3. Чтобы возобновить воспроизведение, снова нажмите КНОПКУ ВОСПРОИЗВЕДЕНИЯ CD/ПАУЗЫ. Музыка начнет воспроизводиться с момента остановки.
4. Для остановки воспроизведения CD-диска (в режиме воспроизведения или паузы) нажмите КНОПКУ ОСТАНОВКИ. ЖК-ДИСПЛЕЙ вновь отобразит общее число треков диска.
5. Чтобы выключить устройство, установите ПЕРЕКЛЮЧАТЕЛЬ РЕЖИМОВ в положение TAPE (OFF).

Режим повтора воспроизведения

CD-диск

Для повтора одного трека нажмите кнопку Mode один раз

Для повтора всех треков нажмите кнопку Mode два раза

MP3-диск

Для повтора одного трека нажмите кнопку Mode один раз

Для повтора папки нажмите кнопку Mode два раза

Для повтора всех треков нажмите кнопку Mode три раза

Отмена режима повтора

Нажимайте кнопку выбора режимов до тех пор, пока с экрана не исчезнет символ "REP"

Режим воспроизведения в произвольном порядке

Данная функция позволяет воспроизводить треки в произвольном порядке

1. В режиме ожидания нажмите кнопку выбора режимов три раза (для CD-диска)/четыре раза (для MP3-диска); на экране появится символ "RANDOM".

Для начала воспроизведения нажмите кнопку Воспр./Пауза

2. Для отмены функции воспроизведения в произвольном порядке еще раз нажмите КНОПКУ ВЫБОРА РЕЖИМА, символ *RANDOM* исчезнет с ЖК-ДИСПЛЕЯ.

Режим перехода и поиска

1. В режиме воспроизведения или паузы при нажатии кнопки ПЕРЕХОД ВПЕРЕД/ПОИСК ПО ТРЕКУ ВПЕРЕД или ПЕРЕХОД НАЗАД/ПОИСК ПО ТРЕКУ НАЗАД происходит переход к следующему треку или возвращение к началу трека.
2. В режиме воспроизведения при нажатии и удерживании кнопки ПЕРЕХОД ВПЕРЕД/ПОИСК ПО ТРЕКУ ВПЕРЕД или ПЕРЕХОД НАЗАД/ПОИСК ПО ТРЕКУ НАЗАД производится поиск по музыкальному фрагменту трека с ускоренным воспроизведением на малой громкости.

Режим программирования воспроизведения CD

1. В режиме остановки воспроизведения нажмите КНОПКУ ПРОГРАММИРОВАНИЯ. На ЖК-ДИСПЛЕЕ замигает символ *PROGRAM* программирования воспроизведения и номер трека в программе, начиная с первого *PO 1*. Нажмите кнопку ПЕРЕХОД ВПЕРЕД/ПОИСК ПО ТРЕКУ ВПЕРЕД или ПЕРЕХОД НАЗАД/ПОИСК ПО ТРЕКУ НАЗАД для выбора нужного трека; на ЖК-ДИСПЛЕЕ отобразится номер трека с выбранного вами альбома. Нажмите КНОПКУ ПРОГРАММИРОВАНИЯ для внесения выбранного трека в программу воспроизведения.
2. Повторите описанную выше процедуру для выбора и внесения в память дополнительных треков.

В память программы воспроизведения можно занести до 20 треков. После занесения 20 треков в память программы воспроизведения на ЖК-ДИСПЛЕЕ появится

мигающий символ "*PROGRAM_ _ _*".

3. Для начала воспроизведения программы нажмите КНОПКУ ВОСПРОИЗВЕДЕНИЯ/ПАУЗЫ, при этом на ЖК-дисплее отобразятся символы "►", *PROGRAM* и номер текущего трека.
4. Чтобы проверить содержание программы воспроизведения по окончании программирования, в режиме остановки нажмите КНОПКУ ПРОГРАММИРОВАНИЯ. На ЖК-ДИСПЛЕЕ отобразится мигающий символ *P 01*. Нажмите кнопку ПЕРЕХОД ВПЕРЕД/ПОИСК ПО ТРЕКУ ВПЕРЕД или ПЕРЕХОД НАЗАД/ПОИСК ПО ТРЕКУ НАЗАД, чтобы отобразить занесенный в программу номер трека. При повторном нажатии КНОПКИ ПРОГРАММИРОВАНИЯ на ЖК-ДИСПЛЕЕ отобразится мигающий символ *P 02*. Повторите эти действия для проверки всех сохраненных в программе треков.
5. Чтобы очистить память программы, в режиме остановки CD дважды нажмите КНОПКУ ОСТАНОВКИ CD или откройте КРЫШКУ ОТСЕКА CD во время режима остановки воспроизведения. С ЖК-ДИСПЛЕЯ исчезнет символ *PROGRAM*.

Режим программирования воспроизведения MP3

6. В режиме остановки воспроизведения нажмите КНОПКУ ПРОГРАММИРОВАНИЯ. На ЖК-ДИСПЛЕЕ замигают символ программирования воспроизведения *PROGRAM* и номер трека в программе, начиная с первого *P 01*. Нажмите КНОПКУ ПАПКА ВВЕРХ или ВНИЗ для выбора нужной папки, затем - кнопки ПЕРЕХОД ВПЕРЕД/ПОИСК ПО ТРЕКУ ВПЕРЕД или ПЕРЕХОД НАЗАД/ПОИСК ПО ТРЕКУ НАЗАД для выбора нужного трека; на ЖК-ДИСПЛЕЕ отобразится номер трека с выбранного альбома. Нажмите КНОПКУ ПРОГРАММИРОВАНИЯ для внесения выбранного трека в программу воспроизведения.
7. Повторите описанную выше процедуру для выбора и внесения в память дополнительных треков. В память программы воспроизведения можно занести до 20 треков. После занесения 20 треков в память программы воспроизведения на ЖК-ДИСПЛЕЕ появится мигающий символ "*PROGRAM_ _ _*".

РУССКИЙ

8. Для начала воспроизведения программы нажмите КНОПКУ ВОСПРОИЗВЕДЕНИЯ/ПАУЗЫ, при этом на ЖК-ДИСПЛЕЕ отобразятся символы "▶", *PROGRAM* и номер текущего трека/папки.

Например: Папка №3, Трек №2

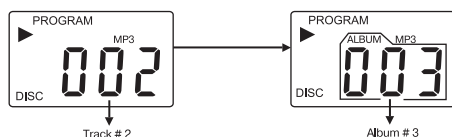

Нажмите КНОПКУ ПАПКА ВВЕРХ для отображения номера текущей папки.

9. Чтобы очистить память программы, в режиме остановки CD дважды нажмите КНОПКУ ОСТАНОВКИ CD или откройте КРЫШКУ ОТСЕКА CD во время режима остановки воспроизведения. С ЖК-ДИСПЛЕЯ исчезнет символ *PROGRAM*.

Запись с проигрывателя CD/MP3

1. Установите ПЕРЕКЛЮЧАТЕЛЬ РЕЖИМОВ в положение CD.
2. Установите диск в отсек CD рабочей стороной вниз.
3. Установите кассету без записи в кассетный отсек и нажмите КНОПКУ ПАУЗЫ на кассетном магнитофоне.
4. Одновременно нажмите КНОПКИ ЗАПИСИ и ВОСПРОИЗВЕДЕНИЯ для подготовки к началу записи. Встроенная система ALC осуществит автоматическую настройку уровня для наилучшего качества записи.
5. Включите проигрыватель CD, выбрав нужный трек, как описано в разделе "Работа CD/MP3". Для начала записи нажмите КНОПКУ ПАУЗЫ на кассетном магнитофоне.
6. Для паузы записи нажмите КНОПКУ ПАУЗЫ. Для возобновления записи еще раз нажмите КНОПКУ ПАУЗЫ.
7. Для полной остановки записи нажмите КНОПКУ ОСТАНОВКИ/ИЗВЛЕЧЕНИЯ на кассетном магнитофоне. После этого остановите воспроизведение CD, нажав КНОПКУ ОСТАНОВКИ на проигрывателе CD.

УХОД И ОБСЛУЖИВАНИЕ

Уход за компакт-дисками

1. Обращайтесь с дисками бережно. Держите

диски только за края. Никогда не прикасайтесь к рабочим поверхностям дисков.

2. Периодически протирайте диски мягкой (не пуховой) сухой тканью. Никогда не используйте аэрозоли или антистатические средства для чистки дисков. В случае необходимости приобретите специальное средство для чистки компакт-дисков.
3. Если при воспроизведении диска наблюдаются паузы или сбои, возможно, диск загрязнен или поврежден (поцарапан). Протирайте диски от центра к наружному краю. Никогда не протирайте диск круговыми движениями.
4. Во избежание повреждений убирайте диски в футляры после каждого их использования.
5. Не подвергайте компакт-диски воздействию прямого солнечного света, высокой температуры или влажности в течение длительного времени. При длительном воздействии высокой температуры диск может деформироваться.
6. Не приклеивайте наклейки и не делайте надписи на поверхностях компакт-диска. Острые пилющие приборы или чернила могут повредить поверхность диска.

Чистка устройства

1. Во избежание возгорания или поражения электрическим током отключайте систему от источника переменного тока.
2. Протирайте наружные поверхности мягкой тканью. Соблюдайте осторожность при очистке пластиковых деталей.
3. Протирайте переднюю панель системы мягкой тканью, смоченной в мыльном растворе.
4. Магнитная и стирающая головки, прижимные ролики и ось тон-вала нуждаются в периодической чистке (для поддержания наилучшего качества звучания). Чистите их по истечении каждых 100 часов использования магнитофона или как только заметите ухудшение качества воспроизведения кассеты. Для чистки используйте ватный валик, смоченный в изопропиловом спирте или специальном растворе для очистки магнитных головок, после чего протрите детали досуха другим ватным валиком.

Примечание: не прикасайтесь металлическими предметами к магнитным головкам и не

РУССКИЙ

используйте подобные предметы для чистки.
Следите за тем, чтобы материалы, используемые
для чистки, не попали в механизм
воспроизведения магнитной ленты.

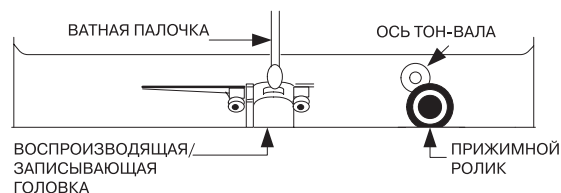

ТЕХНИЧЕСКИЕ ХАРАКТЕРИСТИКИ

Диапазон частот: FM - 64-108 МГц
AM - 540-1600 кГц
Электропитание: AC - 230В, ~50 Гц
DC - 12 В (UM 2 x 8)

**Производитель оставляет за собой право
изменять характеристики прибора без
предварительного уведомления.**

Срок службы прибора не менее 5-ти лет





Данное изделие соответствует всем
требуемым европейским и
российским стандартам
безопасности и гигиены.

Производитель: АН-ДЕР ПРОДАКТС ГмбХ
Нойбаугюртель 38/7А, 1070 Вена, Австрия

УКРАЇНСЬКИЙ

УВАГА:

ЩОБ УНИКНУТИ ПОЖЕЖИ АБО УДАРУ ЕЛЕКТРИЧНИМ СТРУМОМ, НЕ ПІДДАВАЙТЕ ПРИСТРІЙ ВПЛИВУ ДОЩУ АБО ВОЛОГИ. НЕ ЗНІМАЙТЕ КРИШКУ КОРПУСА. УСЕРЕДИНІ НЕМАЄ ЧАСТИН, ЩО ВИМАГАЮТЬ УВАГИ КОРИСТУВАЧА. КОРИСТУЙТЕСЯ ПОСЛУГАМИ ТІЛЬКИ КВАЛІФІКОВАНОГО ПЕРСОНАЛУ.

| | | |
|---|---|--|
|  | УВАГА РИЗИК УДАРУ ЕЛЕКТРИЧНИМ СТРУМОМ. НЕ ВІДКРИВАТИ |  |
| УВАГА: ВЕНТИЛЯЦІЯ | | |
| НЕ ПЕРЕШКОДЖАЙТЕ НОРМАЛЬНІЙ ВЕНТИЛЯЦІЇ ПРИСТРОЮ | | |
| УВАГА: ВОЛОГА | | |
| НЕ ДОПУСКАЙТЕ ПОТРАПЛЕННЯ ВОДИ АБО ВОЛОГИ. НЕ СТАВТЕ НА КОРПУС ПРИСТРОЮ ПРЕДМЕТИ, НАПОВНЕНІ ВОДОЮ. | | |

Уникайте попадання на прилад крапель або бризок. Не поміщайте посудини з водою (наприклад, вази) на прилад.

У випадку, якщо мережевий шнур підключений до мережі, а приладовий штекер не підключений до приладу, останній повинен бути в справному стані

ОПИС ПРИСТРОЮ (см. стр.3)

- | | |
|---|--|
| <ol style="list-style-type: none"> 1. Перемикач режимів CD/TAPE OFF/RADIO 2. Перемикач діапазонів 3. FM-антена 4. Кришка відсіку CD 5. Ручка настроювання радіо 6. Кнопка посилення басів (DBBS) 7. Перехід вперед / пошук по треку вперед 8. Перехід назад / пошук по треку назад 9. Кнопка програмування відтворення CD 10. Кнопка вибору режиму CD 11. Кнопка зупинки CD 12. Відтворення CD/пауза 13. РК-дисплей 14. Гніздо для підключення стереонавушників 15. Ручка регулювання рівня голосності 16. Рознімання для підключення мережного шнура 17. Відсік для батарейок | <ol style="list-style-type: none"> 18. Світлодіодний індикатор FM стерео 19. Касетна дека 20. Кнопка запису касети 21. Кнопка відтворення касети 22. Кнопка перемотування касети назад 23. Кнопка перемотування касети вперед 24. Кнопка зупинки/витягу касети 25. Кнопка паузи касети 26. Лівий динамік 27. Правий динамік 28. Шкала настроювання радіо 29. Кнопка вибору папки нагору 30. Кнопка вибору папки вниз 31. Гніздо для мікрофона 32. Лівий динамік ВЧ 33. Правий динамік ВЧ 34. Поглиблення для відкриття кришки CD 35. Ручка для перенесення |
|---|--|

УКРАЇНСЬКИЙ

РК-ДИСПЛЕЙ

1. Режим відтворення
2. Режим програмування
3. Папка
4. Диск MP3
5. Інформація про відтворення
6. Номер папки/треку
7. Режим відтворення в довільному порядку
8. Режим повтору відтворення всіх треків
9. Режим повтору відтворення треку

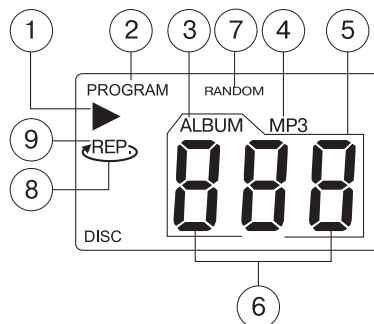

РОБОТА ВІД МЕРЕЖІ ПЕРЕМІННОГО СТРУМУ

Перед включенням пристрою переконайтеся, що значення напруги, зазначене на корпусі пристрою, відповідає напрузі в місцевій мережі. Підключіть один кінець мережного шнура до мережного рознімання пристрою, другий - у мережну розетку.

РОБОТА ВІД БАТАРЕЙОК

Повністю від'єднайте мережний шнур від мережної розетки і мережного рознімання пристрою. Відкрийте відсік для батарейок і установіть 8 батарейок типу "С" або UM-2 (не входять у комплект постачання), дотримуючи при цьому полярності.

РОБОТА РАДІО

Установіть ПЕРЕМІКАЧ РЕЖИМІВ у положення "RADIO". Установіть ПЕРЕМІКАЧ ДІАПАЗОНІВ на потрібний діапазон. Установіть РУЧКУ НАСТРОЮВАННЯ РАДІО на потрібну радіостанцію. Установіть бажаний рівень голосності, обертаючи РУЧКУ РЕГУЛЮВАННЯ ГОЛОСНОСТІ. Щоб виключити радіо, установіть ПЕРЕМІКАЧ РЕЖИМІВ у положення "TAPE OFF".

ІНДИКАТОР FM-СТЕРЕО

При налаштуванні на радіостанцію, що віщає в режимі FM Стерео, займеться СВІТЛОДІЮДНИЙ ІНДИКАТОР FM СТЕРЕО. У деяких місцях прийому сигнал FM Стерео може бути слабким, через що можуть виникнути фонові шуми. У цьому випадку установіть ПЕРЕМІКАЧ ДІАПАЗОНІВ у положення "FM".

АНТЕНИ

Для найкращого прийому FM-станцій цілком висуньте FM АНТЕНУ. Для прийому в діапазоні AM пристрій має убудовану антену; поверніть корпус пристрою для досягнення найкращого прийому.

ПОСИЛЕННЯ БАСІВ

Для посилення звучання басів на всіх рівнях голосності установіть КНОПКУ ПОСИЛЕННЯ БАСІВ у положення "ON", що дозволить підсилити звучання низьких частот.

ГНІЗДО ДЛЯ СТЕРЕОНАВУШНИКІВ

Для індивідуального прослуховування включіть стереонавушники в ГНІЗДО ДЛЯ СТЕРЕОНАВУШНИКІВ і установіть голосність за допомогою РУЧКИ РЕГУЛЮВАННЯ РІВНЯ ГОЛОСНОСТІ. При підключенні навушників динаміки пристрою автоматично відключаються.

ГНІЗДО ДЛЯ МІКРОФОНА (3.5 ММ)

Для запису з мікрофона підключіть мікрофон (не входить у комплект постачання) до ГНІЗДА ДЛЯ МІКРОФОНА.

РОБОТА З КАСЕТОЮ

Відтворення касети

Натисніть КНОПКУ ЗУПИНКИ/ВИТЯГУ КАСЕТИ, щоб відкрити касетну деку. Вставте касету в КАСЕТНУ ДЕКУ і закрийте її. Установіть ПЕРЕМІКАЧ РЕЖИМІВ у положення TAPE. Натисніть кнопку ВІДТВОРЕННЯ CD/ПАУЗА. За допомогою РУЧКИ РЕГУЛЮВАННЯ РІВНЯ ГОЛОСНОСТІ установіть потрібний рівень звуку. Для зупинки касети натисніть КНОПКУ ЗУПИНКИ/ВИТЯГУ КАСЕТИ.

Швидке перемотування вперед та назад

Касету можна швидко перемотати вперед або назад, натиснувши відповідно КНОПКУ ПЕРЕМОТУВАННЯ КАСЕТИ ВПЕРЕД або КНОПКУ ПЕРЕМОТУВАННЯ КАСЕТИ НАЗАД.

Функція паузи

Під час відтворення або запису можна

УКРАЇНСЬКИЙ

тимчасово зупинити касету, натиснувши КНОПКУ ПАУЗИ. Щоб продовжити відтворення або запис, знову натисніть цю кнопку.

Система автоматичної зупинки

Якщо під час відтворення або запису стрічка в касеті закінчиться, механізм магнітофона автоматично вимкнеться.

Увага!

Щоб уникнути ушкодження касетного механізму або касет, завжди натискайте КНОПКУ ЗУПИНКИ/ВИТЯГУ КАСЕТИ між натисканням інших кнопок магнітофона.

Запис з радіо

1. Налаштуйте радіо на потрібну радіостанцію, як описано в розділі РОБОТА РАДІО.
2. Вставте касету без запису в КАСЕТНУ ДЕКУ.
3. Натисніть КНОПКУ ПАУЗИ.
4. Натисніть КНОПКУ ЗАПISУ, КНОПКА ВІДТВОРЕННЯ включиться автоматично. За допомогою системи "Убудована система АLC" здійснить автоматичне настроювання рівня для найкращої якості запису. Натисніть КНОПКУ ПАУЗИ для початку запису.
5. Щоб на час зупинити запис, натисніть КНОПКУ ПАУЗИ. Для поновлення запису знову натисніть КНОПКУ ПАУЗИ.
6. Для повної зупинки запису натисніть КНОПКУ ЗУПИНКИ/ВИТЯГУ КАСЕТИ.
7. Коли стрічка в касеті закінчиться, процедура запису завершиться автоматично.

РОБОТА CD/MP3 ВІДТВОРЕННЯ КОМПАКТ-ДИСКІВ

1. Відкрийте КРИШКУ ВІДСІКУ CD. Установіть CD-диск і закрийте КРИШКУ ВІДСІКУ CD. Установіть ПЕРЕМІКАЧ РЕЖИМІВ у положення "CD".
Примітка: Переконайтеся, що КРИШКА ВІДСІКУ CD щільно закрита.
2. Коли CD-диск встановлений і КРИШКА ВІДСІКУ CD закрита, на РК-ДИСПЛЕЇ відобразиться кількість треків на диску, пристрій буде знаходитися в режимі зупинки.
3. Якщо диск не встановлений у відсік CD, на РК-ДИСПЛЕЇ відобразиться напис "NO".
4. Якщо КРИШКА ВІДСІКУ CD не закрита, на РК-ДИСПЛЕЇ відобразиться символ " _ _ _".

Примітка: у випадку збоїв при відтворенні спробуйте зменшити рівень голосності.

При відтворенні компакт-диску не відкривайте КРИШКУ ВІДСІКУ CD.

Режим відтворення

1. У режимі зупинки при натисканні КНОПКИ ВІДТВОРЕННЯ CD/ПАУЗИ почнеться відтворення першого треку. На РК-ДИСПЛЕЇ відобразиться символ відтворення " ▶ ". РК-ДИСПЛЕЙ відобразить інформацію про відтворення треку.
2. Для паузи відтворення однократно натисніть КНОПКУ ВІДТВОРЕННЯ CD/ПАУЗИ. На РК-ДИСПЛЕЇ замигає значок відтворення " ▶ ".
3. Щоб відновити відтворення, знову натисніть КНОПКУ ВІДТВОРЕННЯ CD/ПАУЗИ. Музика почне відтворюватися з моменту зупинки.
4. Для зупинки відтворення CD-диска у режимі відтворення або паузи, натисніть КНОПКУ ЗУПИНКИ. РК-ДИСПЛЕЙ знову відобразить загальне число треків диска.
5. Щоб вимкнути пристрій, установіть ПЕРЕМІКАЧ РЕЖИМІВ у положення "TAPE (OFF)".

Режим повтору відтворення

CD-диск

Для повтору одного трека натисніть кнопку

Mode один раз

Для повтору всіх треків натисніть кнопку Mode два рази

MP3-диск

Для повтору одного трека натисніть кнопку

Mode один раз

Для повтору папки натисніть кнопку Mode два рази

Для повтору всіх треків натисніть кнопку Mode три рази

Відміна режиму повтору

Натискайте кнопку вибору режимів до тих пір, поки з екрану не зникне символ "REP"

Режим відтворення в довільному порядку

Дана функція дозволяє програвати треки в довільному порядку

1. В режимі очікування натисніть кнопку вибору режимів три рази (для CD-диска)/чотири рази (для MP3-диска); на екрані з'явиться символ "RANDOM".

Для початку програвання натисніть кнопку "Воспр./Пауза"

УКРАЇНСЬКИЙ

- Для скасування функції відтворення в довільному порядку ще раз натисніть КНОПКУ ВИБОРУ РЕЖИМУ, символ "RANDOM" зникне з РК-ДИСПЛЕЮ.

Режим переходу і пошуку

- У режимі відтворення або паузи при натисканні кнопки ПЕРЕХІД ВПЕРЕД/ПОШУК ПО ТРЕКУ ВПЕРЕД або ПЕРЕХІД НАЗАД/ПОШУК ПО ТРЕКУ НАЗАД відбувається перехід до наступного треку або повернення до початку треку.
- У режимі відтворення при натисканні і втриманні кнопки ПЕРЕХІД ВПЕРЕД/ ПОШУК ПО ТРЕКУ ВПЕРЕД або ПЕРЕХІД НАЗАД/ПОШУК ПО ТРЕКУ НАЗАД провадиться пошук по музичному фрагменті треку з прискореним відтворенням на малій голосності.

Режим програмування відтворення CD

- У режимі зупинки відтворення натисніть КНОПКУ ПРОГРАМУВАННЯ. На РК-ДИСПЛЕЇ замигає символ програмування відтворення "PROGRAM" і номер треку в програмі, починаючи з першого "P 01". Натисніть кнопку ПЕРЕХІД ВПЕРЕД/ПОШУК ПО ТРЕКУ ВПЕРЕД або ПЕРЕХІД НАЗАД/ПОШУК ПО ТРЕКУ НАЗАД для вибору потрібного треку; на РК-ДИСПЛЕЇ відобразиться номер треку з обраного альбому. Натисніть КНОПКУ ПРОГРАМУВАННЯ для внесення обраного треку в програму відтворення.
- Повторіть вище описану процедуру для вибору і внесення в пам'ять додаткових треків.
У пам'ять програми відтворення можливе занесення до 20 треків. Після занесення 20 треків у пам'ять програми відтворення на РК-ДИСПЛЕЇ з'явиться мигаючий символ "PROGRAM _ _ _".
- Для початку відтворення програми натисніть КНОПКУ ВІДТВОРЕННЯ/ПАУЗИ, при цьому на РК-дисплеї відобразяться символи "▶▶", "PROGRAM" і номер поточного треку.
- Щоб перевірити зміст програми відтворення по закінченні програмування, у режимі зупинки натисніть КНОПКУ ПРОГРАМУВАННЯ. На РК-ДИСПЛЕЇ відобразиться мигаючий символ "P 01". Натисніть кнопку ПЕРЕХІД ВПЕРЕД/ПОШУК ПО ТРЕКУ ВПЕРЕД або ПЕРЕХІД НАЗАД/ПОШУК ПО ТРЕКУ НАЗАД, щоб

відобразити занесений у програму номер треку. При повторному натисканні КНОПКИ ПРОГРАМУВАННЯ на РК-ДИСПЛЕЇ відобразиться мигаючий символ "P02". Повторіть ці дії для перевірки всіх збережених у програмі треків.

- Щоб очистити пам'ять програми: У режимі зупинки CD двічі натисніть КНОПКУ ЗУПИНКИ CD або Відкрийте КРИШКУ ВІДСІКУ CD під час режиму зупинки відтворення. З РК-ДИСПЛЕЯ зникне символ "PROG."

Режим програмування відтворення MP3

- У режимі зупинки відтворення натисніть КНОПКУ ПРОГРАМУВАННЯ. На РК-ДИСПЛЕЇ замигає символ програмування відтворення "PROGRAM" і номер треку в програмі, починаючи з першого "P 01". Натисніть КНОПКУ "ПАПКА НАГОРУ" або "ВНИЗ" для вибору потрібної папки, потім кнопки ПЕРЕХІД ВПЕРЕД/ПОШУК ПО ТРЕКУ ВПЕРЕД або ПЕРЕХІД НАЗАД/ПОШУК ПО ТРЕКУ НАЗАД для вибору потрібного треку; на РК-ДИСПЛЕЇ відобразиться номер треку з обраного альбому. Натисніть КНОПКУ ПРОГРАМУВАННЯ для внесення обраного треку в програму відтворення.
- Повторіть вище описану процедуру для вибору і внесення в пам'ять додаткових треків.
У пам'ять програми відтворення можливе занесення до 10 треків. Після занесення 10 треків у пам'ять програми відтворення на РК-ДИСПЛЕЇ з'явиться мигаючий символ "PROGRAM _ _ _".
- Для початку відтворення програми натисніть КНОПКУ ВІДТВОРЕННЯ/ПАУЗИ, при цьому на РК-дисплеї відобразяться символи "▶▶", "PROGRAM" і номер поточного треку/папки.

Наприклад: Папка #3, Трек #2

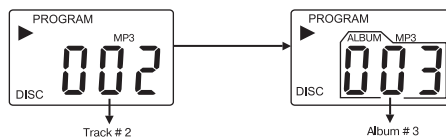

Натисніть КНОПКУ "ПАПКА НАГОРУ" для відображення номера поточної папки.

- Щоб очистити пам'ять програми: У режимі зупинки CD двічі натисніть КНОПКУ

УКРАЇНСЬКИЙ

ЗУПИНКИ CD або Відкрийте КРИШКУ ВІДСІКУ CD під час режиму зупинки відтворення. З РК-ДИСПЛЕЯ зникне символ "PROGRAM".

Запис із програвача CD/MP3

1. Установіть ПЕРЕМІКАЧ РЕЖИМІВ у положення "CD".
2. Установіть диск у відсік CD робочою стороною вниз.
3. Установіть касету без запису в касетний відсік і натисніть КНОПКУ ПАУЗИ на касетному магнітофоні.
4. Одночасно натисніть КНОПКИ ЗАПИСУ і ВІДТВОРЕННЯ для підготовки до початку запису. Убудована система ALC здійснить автоматичне настроювання рівня для найкращої якості запису.
5. Включіть програвач CD, вибравши потрібний трек, як описано в розділі "Робота CD/MP3". Для початку запису натисніть КНОПКУ ПАУЗИ на касетному магнітофоні.
6. Для паузи запису натисніть КНОПКУ ПАУЗИ. Для поновлення запису ще раз натисніть КНОПКУ ПАУЗИ.
7. Для повної зупинки запису натисніть КНОПКУ ЗУПИНКИ/ВИТЯГУ на касетному магнітофоні. Після цього зупиніть відтворення CD, натиснувши КНОПКУ ЗУПИНКИ на програвачі CD.

ДОГЛЯД І ОБСЛУГОВУВАННЯ

Догляд за компакт-дисками

1. Поводьтеся з дисками дбайливо. Тримайте диски тільки за краї. Ніколи не доторкайтеся до робочих поверхонь дисків.
2. Не приклеюйте шматочки скотча, наклейки та інше на декоративну сторону диска.
3. Періодично протирайте диски м'якою (не пуховою) сухою тканиною. Ніколи не використовуйте аерозолі або антистатичні засоби для чищення дисків. У разі потреби придбайте спеціальний засіб для чищення компакт-дисків.
4. Якщо при відтворенні диска спостерігаються паузи або збої при відтворенні, можливо, диск забруднений або ушкоджений (подряпаний). Протирайте диски від центра до зовнішнього краю. Ніколи не протирайте диск круговими рухами.
5. Щоб уникнути ушкоджень, зберігайте диски у футлярах після кожного їх використання.
6. Не піддавайте компакт-диски впливу прямого сонячного світла, високої температури або

вологості протягом тривалого часу. При тривалому впливі високої температури диск може деформуватися.

7. Не наклеюйте наклейки і не робіть напису на поверхнях компакт-диску. Гострі пишучі прилади або чорнило можуть зашкодити поверхню диска.

Чищення пристрою

1. Щоб уникнути загоряння або поразки електричним струмом, відключайте систему від джерела перемінного струму.
2. Протирайте зовнішні поверхні м'якою тканиною. Дотримуйте обережності при очищенні пластикових деталей.
3. Протирайте передню панель системи м'якою тканиною, змоченою в мильному розчині.
4. Магнітна і голівка, що стирає, притисні ролики і вісь тону вала мають потребу в періодичному чищенні для підтримки найкращої якості звучання. Чистите їх після закінчення кожних 100 годин використання магнітофона або як тільки помітите погіршення якості відтворення касети. Для чищення використовуйте ватяний валик, змочений у ізопропіловому спирті або спеціальному розчині для очищення магнітних голівок, після чого протріть деталі досуха іншим ватяним валиком.

Примітка: Не допускайте дотику металевих предметів до магнітних голівок і не використовуйте їх для очищення. Стежте за тим, щоб матеріали, які використовуються для чищення, не потрапили в механізм відтворення магнітної стрічки.

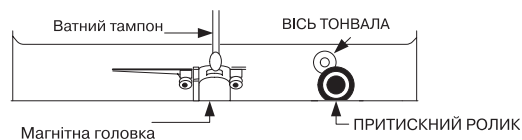

УКРАЇНСЬКИЙ

ТЕХНІЧНІ ХАРАКТЕРИСТИКИ:

| | |
|-----------------|---------------------------------------|
| Діапазон частот | FM 64 - 108 МГц AM 540 - 1600 кГц |
| Електроживлення | AC: 230В, ~50Гц DC: 12V (UM 2 x 8) |

Виробник залишає за собою право змінювати характеристики приладів без попереднього повідомлення.

Термін служби приладу не менш 5 років

Гарантія

Докладні умови гарантії можна отримати в дилера, що продав дану апаратуру. При пред'явленні будь-якої претензії протягом терміну дії даної гарантії варто пред'явити чек або квитанцію про покупку.



Даний виріб відповідає вимогам до електромагнітної сумісності, що пред'являються директивою 89/336/ЄЕС Ради Європи й розпорядженням 73/23 ЄЕС по низьковольтних апаратурах.



СЕРВИС КҮТУ ҮШІН НАЗАР АУДАРЫҢЫЗ ТЕК ҚАНА
КВАЛИФИЦИРЫЛҒАН ҚЫЗМЕТШІЛЕРГЕ

- 28.
- 29.
- 30.
- 31.
- 32.
- 33.
- 34. CD
- 35.

СК-ДИСПЛЕЙ

- 1.
- 2.
- 3.
- 4. MP3
- 5.
- 6. /
- 7.
- 8.
- 9.

АЙНЫМАЛЫ ТОК ЖЕЛІСІМЕН ЖҰМЫС ІСТЕУ

ҚҰРЫЛҒЫНЫҢ СИПАТТАМАСЫ

1. CD/TAPE OFF/RADIO

- 2.
- 3. FM_
- 4. CD
- 5.
- 6. (DBBS)
- 7. /
- 8. /
- 9. CD
- 10. CD
- 11. CD
- 12. CD /
- 13. -
- 14.
- 15.
- 16.
- 17.
- 18 FM_
- 19.
- 20.
- 21.
- 22.
- 23.
- 24. /
- 25.
- 26.
- 27.

БАТАРЕЯЛАРМЕН ЖҰМЫС ІСТЕУ

8 (, "C" , UM_2)

RADIO

TAPE OFF

FM-СТЕРЕО ИНДИКАТОРЫ

FM_ F -

FM_

FM

АНТЕННАЛАР

FM_

FM_

БАСТЫ КҮШЕЙТУ

ON

**СТЕРЕОҚҰЛАҚАСПАПТАРҒА АРНАЛҒАН
ҰЯШЫҚ**

Радиодан жазып алу

- 1.
- 2.
- 3.
- 4.

ALC

МИКРОФОНҒА (3.5 ММ) АРНАЛҒАН ҰЯШЫҚ

()

- 5.

КАССЕТАМЕН ЖҰМЫС

- 6.
- 7.

CD TAPE /

**CD/MP3 ЖҰМЫС ІСТЕУІ
КОМПАКТ-ДИСКІЛЕРДІ ЖАҢҒЫРТУ**

1. CD
CD_ CD

: CD

Алға және артқа тез айналдыру

2. CD- , CD

3. CD

NO

4. CD

“ ---”

Үзіліс функциясы

PROG

PO 1

CD

Жаңғырту режимі

CD-

Mode

Mode

2.

3-

Mode

20

20

Mode

Mode

3.

"PROGRAM_--"

/

"▶"

, PROGRAM

"REP"

4.

Ерікті тәртіпте жаңғырту режимі

P. 01

1.

(CD-

)

//(3-
"RANDOM"

2.

02.

P.

, RANDOM

5.

CD

CD

Өту және іздеу режимі

1.

CD

PROG

MP3

6.

2.

PROGRAM

P.

01-

CD жаңғыртуды бағдарламалау режимі

1.

ТЕХНИКАЛЫҚ СИПАТТАМАЛАРЫ

: FM 64-108

M 540-1600

: AC 230 , ~50

DC 12 (UM 2 8)

7.

20

20

Прибордын қызмет көрсету уақыты 5 жылға дейін

Гарантиялық міндеттілігі

8.

“ PROGRAM ---”

“▶”, PROGRAM

9.

CD

CD

CD

PROGRAM



89/336/EEC

(73/23 EEC)

CD/MP3 ойнатқышынан жазып алу

1.

CD

2.

CD

3.

4.

ALC

5.

CD

“CD/MP3

6.

7.

CD

, CD



Diqqat
Elektr tokini bilan
shikastlanish xavfi mavjud
Ochilmasin



Ehtiyot bo'ling: Elektr tokini bilan shikastlanish xavfini kamaytirish uchun qopqog'ini (yoki orqa devorini) ochmang. Ichida foydalanuvchi xizmat ko'rsatishi mumkin bo'lgan qismlari yo'q. Ta'mirlashni malakali xodimlarga topshiring.

Xavfli kuchlanish

Teng tomonli uchburchak ichidagi yashin belgisi foydalanuvchiga buyum ichidagi xavfli kuchlanish ostida bo'lgan izolyatsiyalanmagan qismlar borligini ko'rsatadi, u elektr tokining zarbasi tufayli shikastlanishda inson uchun xavfli bo'lishi mumkin.



Diqqat
Teng tomonli uchburchak ichidagi undov belgisi buyumga ilova qilingan hujjatda mavjud bo'lgan foydalanish va xizmat ko'rsatish yo'l-yo'riqlarga foydalanuvchining e'tiborini tortadi.



Xavfli
Ochilgan buyumda bloklash moslamalari ishlamagan yoki o'chirilgan holda ko'rinmas xavfli lazer nurlanish paydo bo'lishi mumkin. Nurning to'g'ri ta'siridan ehtiyot bo'ling.



Lazerli nurlanish: Ushbu buyumda lazer ishlatiladi. Ko'zning shikastlanish xavfi mavjudligi tufayli ushbu buyumni faqat malakali mutaxassislar ta'mirlashi lozim.

Diqqat: Ushbu yo'riqnomada ta'riflangan boshqarish, sozlash yoki foydalanish amallarini bajarish xavfli nurlanish bilan shikastlanishga olib kelishi mumkin.

Buyumga suv tomchilarining tegishidan yoki sachrashidan asrang. Suv bilan to'ldirilgan idishlarni (masalan, guldonlarni) buyumning ustiga qo'ymang. Tarmoq simi tarmoqqa ulangan bo'lsa, buyumning shtekeri esa buyumga ulanmagan bo'lsa, shteker soz holatda bo'lishi lozim.

BUYUMNING TA'RIFI (3-betga qarang)

1. Ish rejimlarini o'zgartirish dastagi CD/TAPE OFF/RADIO
2. Diapazonlarni o'zgartirish dastagi
3. FM-antenna
4. CD bo'linmasining qopqog'i
5. Radioni sozlash dastasi
6. Bas ovozlarni kuchaytirish tugmasi (DBBS)

7. Oldinga o'tish/trek bo'ylab oldinga qarab izlash
8. Orqaga o'tish/trek bo'ylab orqaga qarab izlash
9. CD ni qayta namoyish etish yoki eshittirishni dasturlashtirish tugmasi
10. CD rejimini tanlash tugmasi
11. CD ni to'xtatish tugmasi
12. CD ni qayta namoyish etish yoki eshittirish/pauza
13. SK-displey
14. Stereoquloqliklarni ulash uchun uya
15. Ovoz balandligi darajasini sozlash dastasi
16. Tarmoq simini ulash uchun uya
17. Batareykalar bo'linmasi
18. FM-stereo chiroq-diodli indikator
19. Kasseta dekasi
20. Kassetaga ovoz yozib olish tugmasi
21. Kassetani qayta eshittirish tugmasi
22. Kassetani orqaga aylantirish tugmasi
23. Kassetani oldinga aylantirish tugmasi
24. Kassetani to'xtatib/chiqarib olish tugmasi
25. Kassetani to'xtatib turish – pauza tugmasi
26. Chap dinamik
27. O'ng dinamik
28. Radioni sozlash shkalasi
29. Papkani tepaga qarab tanlash tugmasi
30. Papkani pastga qarab tanlash tugmasi
31. Mikrofon uyesi
32. Chap yuqori chastotali dinamik
33. O'ng yuqori chastotali dinamik
34. CD qopqog'ini ochish uchun chuqurcha
35. Tashish uchun dasta

SK-DISPLAY

1. Qayta namoyish etish yoki eshittirish rejimi
2. Dasturlashtirish rejimi
3. Papka
4. Disk MP3
5. Qayta namoyish etish yoki eshittirish to'g'risida ma'lumot
6. Papka/treknning raqami
7. Istalgan tartibda qayta namoyish etish yoki eshittirish rejimi
8. Barcha treklarni takroriy qayta namoyish etish yoki eshittirish rejimi
9. Trekn takroriy qayta namoyish etish yoki eshittirish rejimi

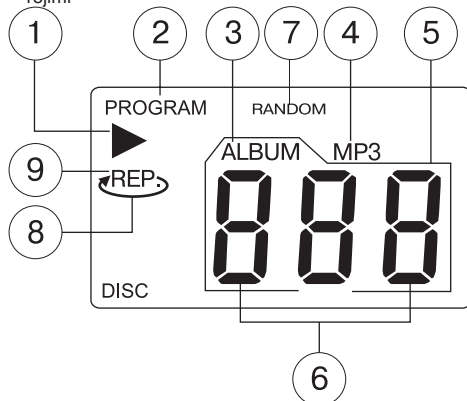

O'ZGARUVCHAN TOK TARMOG'IDAN ISHLASH

Buyumni yoqishdan avval buyumning korpusida ko'rsatilgan kuchlanish ko'rsatkichi mahalliy elektr tarmog'idagi kuchlanishga mos kelishini tekshiring. Tarmoq simining bir uchini buyumning tarmoq uyasiga, ikkinchi uchini esa tarmoq rozetkasiga ulang.

BATAREYALARDAN FOYDALANIB ISHLASH

Tarmoq simini tarmoq rozetkasidan hamda buyumning tarmoq uyasidan to'liq chiqarib oling. Batareyalar bo'linmasini oching va unga 8 dona "C" yoki UM-2 turidagi batareyikalarni o'rnatib (etkazib berish to'plamiga kirmaydi), bunda qutblarini mos holda joylashtiring.

RADIONI TINGLASH

Ish rejimlarini o'zgartirish dastagini RADIO holatiga o'rnatib. Diapazonlarni o'zgartirish dastagini kerakli diapazonga o'rnatib. Radioni sozlash dastasini kerakli radiostantsiyaga o'rnatib sozlang. Ovoz balandligi darajasini sozlash dastasini aylantirib, kerakli ovoz balandligi darajasini belgilang. Radioni o'chirish uchun Ish rejimlarini o'zgartirish dastagini TAPE OFF holatiga o'rnatib.

FM-STEREO INDIKATORI

FM-stereo rejimida eshittiruvchi radiostantsiyaga sozlanganda FM-STEREO chiroq-diodli indikator yonadi. Ba'zi signalni qabul qilish joylarida FM-stereo signali kuchsiz bo'lishi mumkin, shuning uchun fon shovqinlari yuzaga kelishi mumkin. Bu holda Diapazonlarni o'zgartirish dastagini FM holatiga o'rnatib.

ANTENNALAR

FM-stantsiyalarni eng yaxshi qabul qilish uchun FM-antennani to'liq chiqarib oling. AM diapazonida signani qabul qilish uchun buyumda ichki qurilgan antenna mavjud; eng yaxshi qabul qilishga erishish uchun buyumning korpusini boshqa tomonga aylantirib ko'ring.

BAS OVOZLARINI KUCHAYTIRISH

Ovoz balandligining barcha darajalarida bas ovozini kuchaytirish uchun Bas ovozlarini kuchaytirish tugmasini ON holatiga o'rnatib, bu esa past chastotali ovozlarni eshittirishni kuchaytirishga imkon beradi.

STEREOQULOQLIKLARI UYASI

faqat o'zingiz eshitishingiz uchun stereoquloqliklarni Stereoquloqliklar uyasiga ulang va Ovoz balandligining darajasini sozlash dastasi yordamida ovoz balandligini belgilab oling. Quloqliklarni ulaganda buyumning dinamiklari avtomatik ravishda o'chiriladi.

MIKROFON UYASI (3.5 MM)

Mikrofondan yozib olish uchun mikrofonni (etkazib berish to'plamiga kirmaydi) mikrofon uyasiga ulang.

KASSETALARDAN FOYDALANISH**Kassetani qayta eshittirish**

Kassetaning bo'linmasini ochish uchun Kassetani to'xtatish/chiqarib olish tugmasini bosing. Kassetani kassetalar bo'linmasiga kiritib va uni yoping. Ishlash rejimlarini o'zgartirish dastagini TAPE holatiga o'rnatib. Qayta eshittirish CD/PAUZA tugmasini bosing. Ovoz balandligining darajasini sozlash dastasi yordamida kerakli ovoz balandligini belgilab oling. Kassetani to'xtatish uchun Kassetani to'xtatish/chiqarib olish tugmasini bosing.

Oldinga va orqaga tez aylantirish

Kassetani oldinga yoki orqaga tez aylantirish uchun mos holda KASSETANI OLDINGA AYLANTIRISH TUGMASINI yoki KASSETANI ORQAGA AYLANTIRISH TUGMASINI bosish kerak.

Pausa funktsiyasi

Kayta tinglash yoki ovozni yozib olish paytida PAUZA tugmasini bosib, kassetani vaqtincha to'xtatish mumkin. Qayta eshittirishni yoki ovozni yozib olishni davom ettirish uchun bu tugmani yana bir marta bosing.

Avtomatik ravishda to'xtatish tizimi

Qayta eshittirish yoki ovozni yozib olish paytida kassetadagi tasma tugab qolsa, magnitofonning mexanizmi avtomatik o'chiriladi.

DIQQAT!

kassetaning mexanizmi yoki kassetalarning o'zi buzilmasligi uchun magnitofonning boshqa tugmalarini bosish orasida doimo KASSETANI TO'XTATISH/CHIQRIB OLISH TUGMASINI bosing.

Radiodan ovozni yozib olish

1. RADIONI TINGLASH bo'limida ta'riflangani kabi radioni kerakli radiostantsiyaga sozlang.
2. Kassetaning bo'linmasiga toza kassetani qo'ying.
3. PAUZA tugmasini bosing.
4. OVOZNI YOZIB OLISH TUGMASINI bosing, QAYTA ESHITTIRISH TUGMASI avtomatik ravishda yoqiladi. Ichki qurilgan ALC tizimi ovozni yozib olishning eng yaxshi sifati uchun ovoz darajasini avtomatik sozlashni amalga oshiradi. Ovozni yozib olishni boshlash uchun Pausa tugmasini bosing.
5. Ovozni yozib olishni vaqtincha to'xtatish uchun PAUZA tugmasini bosing. Ovozni yozib olishni davom ettirish uchun PAUZA tugmasini yana bir marta bosing.
6. Ovozni yozib olishni to'liq to'xtatish uchun KASSETANI TO'XTATISH/CHIQRIB OLISH tugmasini bosing.
7. Kassetadagi tasma tugaganda ovozni yozib olish tugatiladi.

CD/MP3 DAN FOYDALANISH**KOMPAKT-DISKLARNI TINGLASH**

1. CD BO'LINMASINING QOPQOG'INI oching. CD-diskni kiritib va CD bo'linmasining qopqog'ini yoping. Ish rejimlarini o'zgartirish dastagini CD holatiga o'rnatib. Eslatma: CD bo'linmasining qopqog'i zich yopiganligiga ishonch xosil qiling.
2. CD-disk o'rnatilganda va CD bo'linmasining qopqog'i yopilganda, SK-displeyda diskdagi treklarning soni aks ettiriladi (buyum to'xtatish rejimida bo'ladi).
3. Agar disk CD bo'linmasiga o'rnatilmagan bo'lsa, SK-displeyda NO yozuvi aks etadi.
4. Agar CD bo'linmasining qopqog'i yopilgan bo'lsa, SK-displeyda " _ _ _ " belgilari aks etadi. Eslatma: qayta eshittirish paytida uzilishlar bo'lganda ovoz balandligining darajasini kamaytirib ko'ring. Kompakt-diskni qayta eshittirish paytida CD bo'linmasining qopqog'ini ochmang.

Qayta eshittirish rejimi

1. To'xtatish rejimida, CD qayta eshittirish/Pausa tugmasi bosilganda birinchi trekni eshittirish boshlanadi. SK-

displayda qayta eshittirish belgisi “_” aks ettiriladi. SK-display trekning eshittirilishi to'g'risidagi ma'lumotni ko'rsatadi.

2. Qayta eshittirishni vaqtincha to'xtatish uchun CD qayta eshittirish/Pauza tugmasini bir marta bosib. SK-displayda qayta eshittirish belgisi “_” yonib-o'chib turadi.
3. Qayta eshittirishni davom ettirish uchun CD qayta eshittirish/Pauza tugmasini yana bir marta bosib. Musiqa to'xtatgan paytidan boshlab qayta eshittiriladi.
4. CD-diskni qayta eshittirishni to'xtatish uchun (qayta eshittirish yoki pauza rejimida) To'xtatish tugmasini bosib. SK-display diskdagi treklarning umumiy sonini aks ettiradi.
5. Buyumni o'chirish uchun Ish rejimlarini o'zgartirish dastagini TAPE (OFF) holatiga o'rnatib.

Qayta eshittirishni takrorlash rejimi

CD-disk

Bir trekni takrorlash uchun Mode tugmasini bir marta bosib Barcha treklarni takrorlash uchun Mode tugmasini ikki marta bosib

MR3-disk

Bir trekni takrorlash uchun Mode tugmasini bir marta bosib Papkani takrorlash uchun Mode tugmasini ikki marta bosib Barcha treklarni takrorlash uchun Mode tugmasini uch marta bosib

Takrorlash rejimini bekor qilish

Rejimlarni tanlash tugmasini ekrandan “REP” belgisi o'chib ketmaguncha bosib

Ixtiyoriy tartibda qayta eshittirish rejimi

Ushbu funktsiya treklarni ixtiyoriy tartibda qayta eshittirishga imkon beradi.

1. Kutish rejimida rejimlarni tanash tugmasini uch marta (CD-disk uchun)/to'rt marta (MR3-disk uchun) bosib; displayda “RANDOM” belgisi paydo bo'ladi. Qayta eshittirishni boshlash uchun Eshittirish./Pauza tugmasini bosib.
2. Ixtiyoriy tartibda qayta eshittirish funktsiyasini bekor qilish uchun rejimni tanlash tugmasini yana bir marta bosib, SK-displaydan RANDOM belgisi yo'q bo'ladi.

Boshqa trekka o'tish va izlash rejimi

1. Qayta eshittirish yoki pauza rejimida Oldinga o'tish/trek bo'ylab oldinga qarab izlash tugmasini yoki Orqaga o'tish/trek bo'ylab orqaga qarab izlash tugmasini bosganda keyingi trekka o'tish yoki trekning boshiga qaytish amalga oshiriladi.
2. Qayta eshittirish rejimida Oldinga o'tish/trek bo'ylab oldinga qarab izlash tugmasini yoki Orqaga o'tish/trek bo'ylab orqaga qarab izlash tugmasini bosib ushlab turganda trekning musiqiy qismini izlash past ovoz balandligi darajasida tez eshittirilgan holda amaga oshiriladi.

CD ni qayta eshittirishni dasturlashtirish rejimi

Qayta eshittirishni to'xtatish rejimida Dasturlashtirish tugmasini bosib. SK-displayda qayta eshittirishni dasturlashtirishning belgisi PROGRAM va birinchidan boshlab dasturdagi trek raqami P 01 yonib-o'chadi.

1. Kerakli trekni tanlash uchun Oldinga o'tish/trek bo'ylab oldinga qarab izlash tugmasini yoki Orqaga o'tish/trek bo'ylab orqaga qarab izlash tugmasini bosib; SK-displayda Siz tanlagan alborbdagi trek raqami aks etadi. Tanlangan trekni qayta eshittirish xotirasiga kiritish

uchun Dasturlashtirish tugmasini bosib.

2. Qo'shimcha treklarni tanlash va xotiraga kiritish uchun yuqorida ta'riflangan amallarni takrorlang. Qayta eshittirish dasturining xotirasiga 20 tagacha treklarni kiritish mumkin. Qayta eshittirish dasturining xotirasiga 20 ta treklar kiritilganidan keyin SK-displayda yonib-o'chib turuvchi “PROGRAM_ _ _” belgisi paydo bo'ladi.
3. Dasturni qayta eshittirishni boshlash uchun Qayta eshittirish/Pauza tugmasini bosib, bunda SK-displayda “_”, PROGRAM belgilari va joriy trekning raqami aks ettiriladi.
4. Dasturlashtirish tugaganda qayta eshittirish dasturining tarkibini tekshirish uchun to'xtatish rejimida Dasturlashtirish tugmasini bosib. SK-displayda yonib-o'chib turuvchi P 01 belgisi aks ettiriladi. Dasturga kiritgan trekning raqamini aks ettirish uchun Oldinga o'tish/trek bo'ylab oldinga qarab izlash tugmasini yoki Orqaga o'tish/trek bo'ylab orqaga qarab izlash tugmasini bosib. Dasturlashtirish tugmasini takroriy bosganda SK-displayda yonib-o'chib turuvchi P 02 belgisi aks etadi. Dasturda saqlanib qolgan barcha treklarni tekshirish uchun ushbu amallarni takrorlang.
5. Dasturning xotirasini tozalash uchun CD ni to'xtatish rejimida CD ni to'xtatish tugmasini ikki marta bosib yoki Qayta eshittirishni to'xtatish rejimida CD bo'linmasining qopqog'ini oching. SK-displaydan PROGRAM belgisi yo'qoladi.

MP3 ni qayta eshittirishni dasturlashtirish rejimi

6. Qayta eshittirishni to'xtatish rejimida Dasturlashtirish tugmasini bosib. SK-displayda qayta eshittirishni dasturlashtirishning belgisi PROGRAM va birinchidan boshlab dasturdagi trek raqami P 01 yonib-o'chadi. Kerakli papkani tanlash uchun PAKKA TEPAGA yoki PASTGA tugmasini bosib, keyin kerakli trekni tanlash uchun Oldinga o'tish/trek bo'ylab oldinga qarab izlash tugmasini yoki Orqaga o'tish/trek bo'ylab orqaga qarab izlash tugmasini bosib; SK-displayda Siz tanlagan alborbdagi trek raqami aks etadi. Tanlangan trekni qayta eshittirish xotirasiga kiritish uchun Dasturlashtirish tugmasini bosib.
7. Qo'shimcha treklarni tanlash va xotiraga kiritish uchun yuqorida ta'riflangan amallarni takrorlang. Qayta eshittirish dasturining xotirasiga 20 tagacha treklarni kiritish mumkin. Qayta eshittirish dasturining xotirasiga 20 ta treklar kiritilganidan keyin SK-displayda yonib-o'chib turuvchi “PROGRAM_ _ _” belgisi paydo bo'ladi.
8. Dasturni qayta eshittirishni boshlash uchun Qayta eshittirish/Pauza tugmasini bosib, bunda SK-displayda “_”, PROGRAM belgilari va joriy trekning/papkanning raqami aks ettiriladi.

Masalan: Papka 3, Trek 2

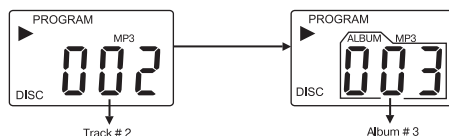

Joriy papkanning raqamini aks ettirish uchun PAKKA TEPAGA tugmasini bosib.

9. Dasturning xotirasini tozalash uchun CD ni to'xtatish rejimida CD ni to'xtatish tugmasini ikki marta bosib yoki Qayta eshittirishni to'xtatish rejimida CD bo'linmasining qopqog'ini oching. SK-displeydan PROGRAM belgisi yo'qoladi.

CD/MP3 proigrivatelidan ovozni yozib olish

1. Ish rejimlarini o'zgartirish dastagini CD holatiga o'rnatib.
2. Diskni CD bo'linmasiga yozuvi tomonini pastga qaratib kiriting.
3. Yozuvi bo'lmagan kassetani kassetaar bo'linmasiga kiritib va kassetali magnitofonda Pauza tugmasini bosib.
4. Ovozni yozib olishni boshlashga tayyorlanish uchun Ovozni yozib olish va Qayta eshittirish tugmalarini bir vaqtning o'zida bosib. Ichki qurilgan ALC tizimi ovozni yozib olishning eng yaxshi sifati uchun ovoz darajasini avtomatik sozlashni amalga oshiradi.
5. "CD/MP3 dan foydalanish" bo'limida ta'riflangani kabi kerakli trekni tanlab, CD proigrivatelini yoqing. Ovozni yozib olishni boshlash uchun kassetali magnitofonda Pauza tugmasini bosib.
6. Ovozni yozib olishni vaqtincha to'xtatish uchun PAUZA tugmasini bosib. Ovozni yozib olishni davom ettirish uchun PAUZA tugmasini yana bir marta bosib.
7. Ovozni yozib olishni to'liq to'xtatish uchun kassetali magnitofonda KASSETANI TO'XTATISH/CHIQRIB OLIISH tugmasini bosib. Shundan keyin CD proigrivatelida To'xtatish tugmasini bosib, CD ni qayta eshittirishni to'xtatib.

PARVARISH QILISH VA XIZMAT KO'RSATISH

Kompakt disklarni parvarish qilish

1. Disklardan ehtiyot bo'lib foydalaning. Disklarni faqat chetlaridan ushlang. Diskning yozuv bo'lgan yaltiroq yuzalaridan hech qachon ushlamang.
2. Vaqt-vaqti bilan disklarni yumshoq tuksiz quruq mato bilan arting. Hech qachon disklarni tozalash uchun aerorozlardan yoki antistatik vositalardan foydalanmang. Zarur bo'lganda kompakt-disklarni tozalash uchun maxsus vositani sotib oling.
3. Agar diskni qayta eshittirish paytida pazular yoki uzilib qolishlar bo'lsa, balki disk ifloslangan yoki shikastlangan (tirnalgan) bo'lishi mumkin. Disklarni markazidan chetlariga qarab arting. Hech qachon disklarni aylanma harakatlar bilan artmang.
4. Shikastlanmasligi uchun har bir foydalanishdan keyin disklarni g'iloflarga solib qo'ying.
5. Kompakt-disklarni uzoq vaqt davomida to'g'ri quyosh nurlarining ta'sirida, yuqori harorat yoki havo namligi ta'sirida qoldirmang. Yuqori haroratning uzoq ta'sir etgan holda disk shakli buzilishi mumkin.
6. Kompakt-diskning yuzalariga yopishqoq narsalar yopishtirmang va yozuvlar yozmang. O'tkir yozish moslamalari yoki suyuqliklar diskning yuzasini shikastlashi mumkin.

Buyumni tozalash

1. Yonib ketishning yoki elektr tokining zarbasi bilan shikastlanishning oldini olish uchun, buyumni tozalashni boshlashdan avval buyumni elektr tarmoqdan o'chirib qo'yish kerak.
2. Buyumning tashqi yuzasini yumshoq mato bilan artish mumkin. Plastik qismlarini artishda va tozalashda

3. Oldingi paneli ifloslanganda kuchsiz sovunli eritmada sal namlangan yumshoq matodan foydalaning.
4. Magnitofonning magnitli va ovoz yozish kallaklari, qisib turish rolklari va ton-valning o'qi eng yaxshi eshittirish sifatini saqlash uchun vaqt-vaqti bilan tozalanishi lozim. Magnitofondan foydalanishning har bir 100 soatidan keyin yoki kassetani eshittirish sifatining yomonlashganini sezganingizda ularni tozalang. Tozalash uchun izopropil spirtida yoki magnit kallaklarini tozalash uchun maxsus eritmada namlangan paxta bo'lagidan foydalaning, keyin esa detalarni boshqa paxta bilan quriguncha arting .
Eslatma: magnit kalaklarga metall buyumlar bilan tegmang va tozalash uchun bunday buyumlardan foydalanmang. Tozalash uchun ishlatiladigan materiallar magnit tasmani qayta eshittirish mexanizmigga kirib qolmasligiga e'tibor bering.

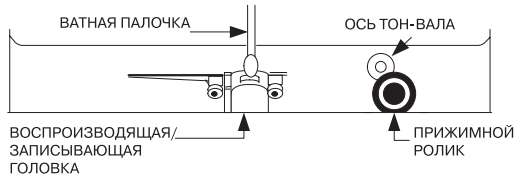

-PAXTA TAYOQCHASI
-TON-VALNING O'QI

-ESHITTIRISH/OVOZ YOZISH KALLAGI
QISIB TURISH ROLIGI
-BUYUMNI TOZALASH

ТЕХНИК ХУСУСИЯТЛАР

Chastotalarning diapazoni:
FM: 64-108 MHz
AM: 540-1600 kHz
Elektr ta'minot: AC 230V, ~50 Hz
DC 12 V (UM 2 x 8)

Ishlab chiqaruvchi buyumning xususiyatlarini avvaldan o'gohlantirmagan holda o'zgartirish huquqini o'zida saqlab qoladi.

Asbobning xizmat qilish huquqi 5 yil.

Кафолат шартлари



89/336/ C
(73/23)

GB

A production date of the item is indicated in the serial number on the technical data plate. A serial number is an eleven-unit number, with the first four figures indicating the production date. For example, serial number 0606xxxxxxx means that the item was manufactured in June (the sixth month) 2006.

RUS

Дата производства изделия указана в серийном номере на табличке с техническими данными. Серийный номер представляет собой одиннадцатизначное число, первые четыре цифры которого обозначают дату производства. Например, серийный номер 0606xxxxxxx означает, что изделие было произведено в июне (шестой месяц) 2006 года.

KZ

0606

2006

()

UA

Дата виробництва виробу вказана в серійному номері на табличці з технічними даними. Серійний номер представляє собою одинадцятизначне число, перші чотири цифри якого означають дату виробництва. Наприклад, серійний номер 0606xxxxxxx означає, що виріб був виготовлений в червні (шостий місяць) 2006 року.

UZ

0606

2006

()

